



## Stroj lehká řada válcová

LED osvětlení strojů, M8-M18, bílé světlo, 10-30V DC, M8, M12-konektor nebo kabel, IP65 až IP67

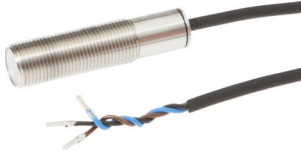
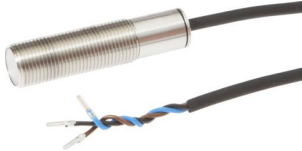
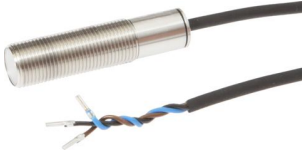

Světla lze použít ve stíněných instalačních podmínkách. K dispozici jsou různé průměry (M8, M12 a M18). Světla se upevňují pomocí pojistných matic přes vnější závit pouzdra z nerezové oceli. Různé možnosti připojení (M8 nebo M12-konektor nebo kabelové varianty) s různými úhly vyzařování a svítivostí umožňují vytvořit správné světelné podmínky pro jakoukoli požadovanou aplikaci.

Položka č.	AO000188	AO000189	AO000280
			
ardSOCA_Abmessungen	M18x1, délka 59 mm	M18x1, délka 59 mm	M8x1, délka 61 mm
ardSOCA_Betriebsspannung	10-30 VDC		
Jmenovitý provozní proud	27 mA	38 mA	3 mA
Materiál krytu	nerezavějící ocel (V2A)	nerezavějící ocel (V4A)	nerezavějící ocel (V4A)
Okolní teplota	-20 - 50 °C	-20 - 50 °C	-20 - 70 °C
ardSOCA_ElektrischerAnschluss	4kolíkový konektor M12	4kolíkový konektor M12	Tříkolíkový konektor M8
Položka č.	AO000527	EM120100	EM120101
			
ardSOCA_Abmessungen	M12x1, délka 50 mm		
ardSOCA_Betriebsspannung	10-30 VDC		
Jmenovitý provozní proud	35 mA		
Materiál krytu	Ušlechtilá ocel 1.4305		
Okolní teplota	-20 - 50 °C		
ardSOCA_ElektrischerAnschluss	Ocasní kabel 3-vodičový 0,5 m	Ocasní kabel 3-žilový 1,15 m	3vodičový kabel ocasní 3m

Položka č.	<b>AO000291</b>	<b>AO000487</b>	<b>AO000492</b>
			
<b>ardSOCA_Abmessungen</b>	M18x1, délka 59 mm	M12x1, délka 47 mm	M18x1, délka 59 mm
<b>ardSOCA_Betriebsspannung</b>	15-30 VDC	10-30 VDC	15-30 VDC
<b>Jmenovitý provozní proud</b>	80 mA	36 mA	80 mA
<b>Materiál krytu</b>		Ušlechtilá ocel 1.4305	
<b>Okolní teplota</b>		-20 - 50 °C	
<b>ardSOCA_ElektrischerAnschluss</b>		4kolíkový konektor M12	

1

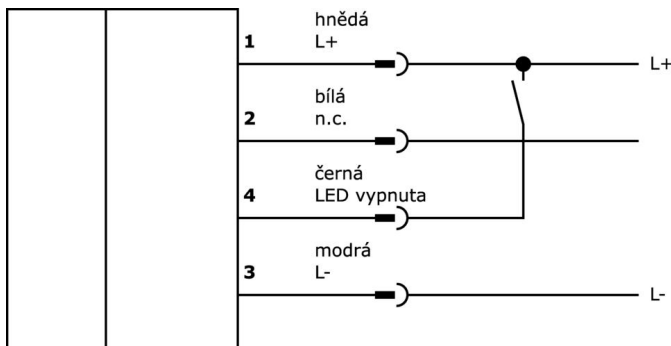

2

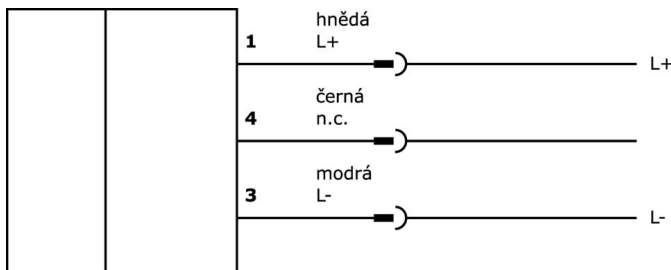

3

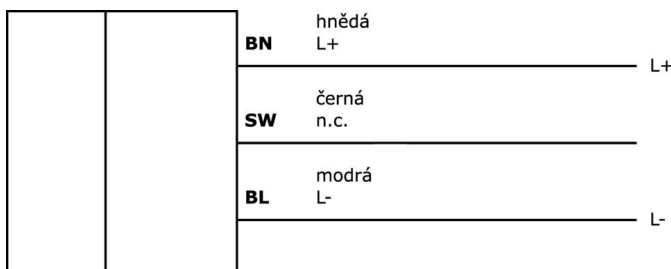

**Rozměrový výkres AO000188**

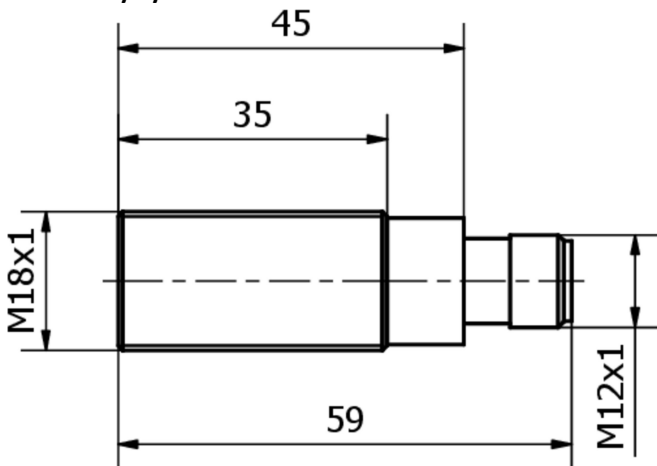

**Rozměrový výkres AO000189**

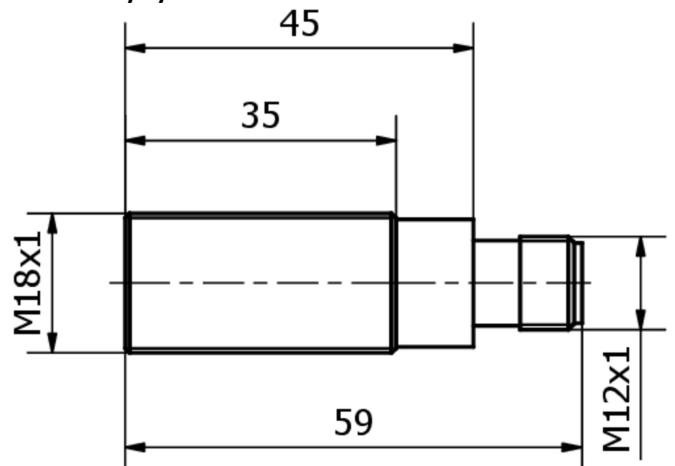

**Rozměrový výkres AO000280**

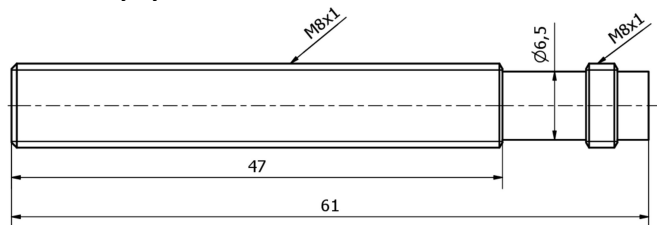

**Rozměrový výkres AO000527**

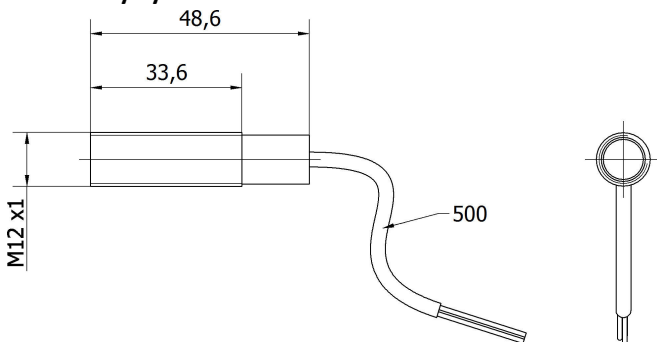

**Rozměrový výkres EM120100**

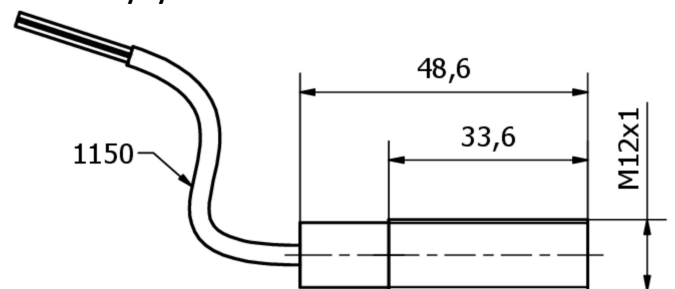

**Rozměrový výkres EM120101**

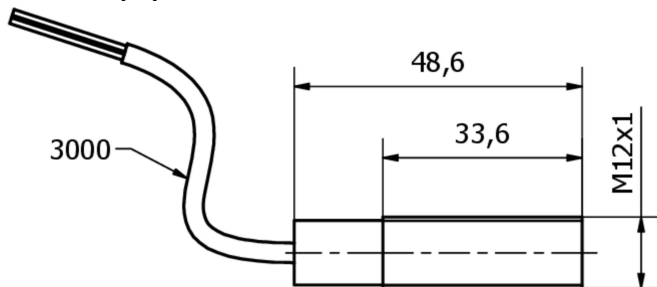

**Rozměrový výkres AO000291**

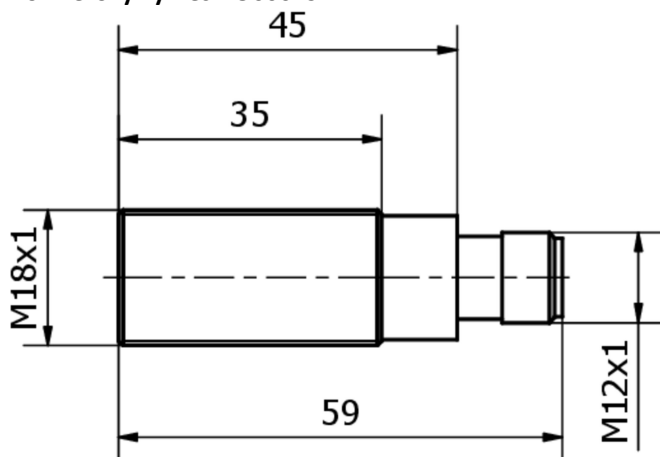

**Rozměrový výkres AO000487**

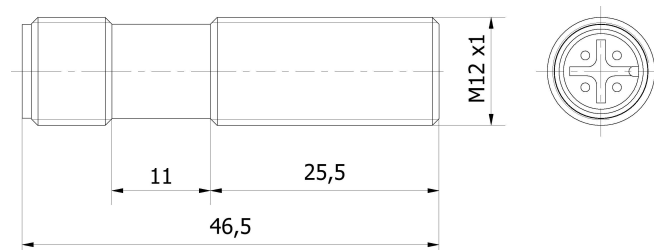

**Rozměrový výkres AO000492**

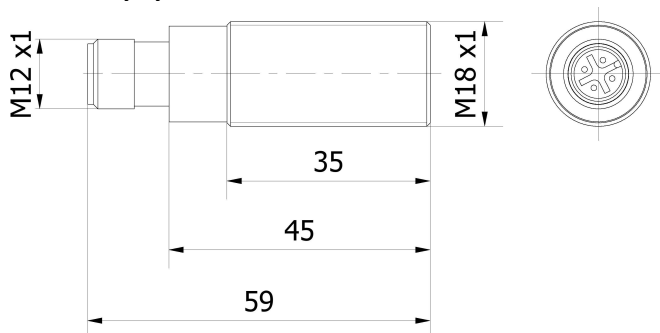

**Výňatek z programu příslušenství**

**VK000037**



Adaptace, M12 Samice (zdířka)  
3pólový přímý, M8 Samec  
(zástrčka) 3pólový přímý, 24V, -25-85°C, IP67, Oleje a chladicí maziva, Oblast sváření

**VK003021**



Kabelový konektor, zahnutý,  
Vhodné pro montáž svépomocí,  
Přípojka šroubení, Ø3-6,5mm, 4A, 60V, -25-90°C, M12 Samice (zdířka) 5pólový, IP67, PBT

**VK003025**



Kabelový konektor, přímý, Vhodné pro montáž svépomocí, Přípojka šroubení, Ø3-6,5mm, 4A, 60V, -25-90°C, M12 Samice (zdířka) 5pólový, IP67, PBT

**VK003020**



Kabelová zásuvka, úhlová, samomontážní, šroubové připojení, Ø3-6,5 mm, 4 A, 240 V, -25-90 °C, zásuvka M12 4-pólová, IP67, PBT

**VK003024**



Kabelový konektor, přímý, Vhodné pro montáž svépomocí, Přípojka šroubení, Ø3-6,5mm, 4A, 240V, -25-90°C, M12 Samice (zdířka) 4pólový, IP67, PBT

**VK030F60**



Připojovací kabel, 0,3 m, zásuvka M12 3-pólová úhlová, konektor M8 3-pólová přímá, 3x0,34 mm<sup>2</sup>, PUR (polyuretan), 60 V, IP67, vhodný pro vlečné řetězy a odolný proti zkroucení, olejům a chladicím mazivům, svařovací prostor, bez silikonu.

**VK030F64**



Připojovací kabel, 0,3 m, zásuvka M12 3-pólová rovná, konektor M8 3-pólová rovná, 3x0,34 mm<sup>2</sup>, PUR (polyuretan), 60 V, IP67, vhodný pro vlečné řetězy a odolný proti zkroucení, olejům a chladicím mazivům, svařovací prostor, bez silikonu.

**VK200021**



Přívodní kabel, 2m, M12 Samice (zdířka) 3pólový zahnutý, volná koncovka vedení, 3x0,34mm<sup>2</sup>, PUR (Polyuretan), Ø4,3mm, 250V, -30-90°C, IP67, Vhodné pro vlečné řetězy a kroucení, Oleje a chladicí maziva, Oblast sváření, Bez silikonů

**VK200025**



Přívodní kabel, 2m, M12 Samice (zdířka) 3pólový přímý, volná koncovka vedení, 3x0,34mm<sup>2</sup>, PUR (Polyuretan), Ø4,3mm, 250V, -30-90°C, IP67, Vhodné pro vlečné řetězy a kroucení, Oleje a chladicí maziva, Oblast sváření, Bez silikonů

Další příslušenství najdete na našich domovských stránkách



**Montáž**

Montáž / instalaci smí provádět pouze kvalifikovaný elektrikář!



**Likvidace**

Číslo WEEE podle § 6 odst. 3 ElektroG: 40951076

**Bezpečnostní pokyny**

**/** Před uvedením do provozu prosím zkontrolujte, zda byly dodrženy veškeré bezpečnostní pokyny, které jsou případně uvedené v dokumentaci výrobku.

**/** Nikdy nepoužívejte tato zařízení v aplikacích, kde bezpečnost osob závisí na jejich funkčnosti.

**/** Systémy LED osvětlení mohou generovat intenzivní UV záření, které může při nesprávném použití poškodit oči. Výrobce nemůže nést odpovědnost za škody vzniklé v důsledku nesprávného použití či připojení.